

COLOREX
SYSTEM

Colorex System sp. z o.o.

31-766 Kraków, ul. Łuczanowicka 30

tel: 48 12 688 66 00

fax : 48 12 688 66 88

<http://www.colorex.pl>, e-mail: colorex-system@colorex.pl

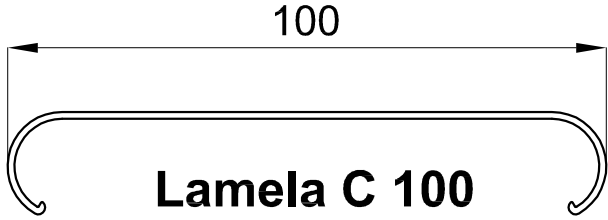
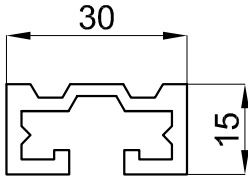
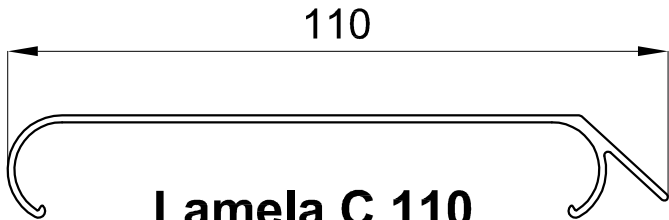
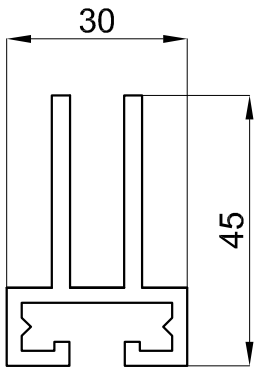
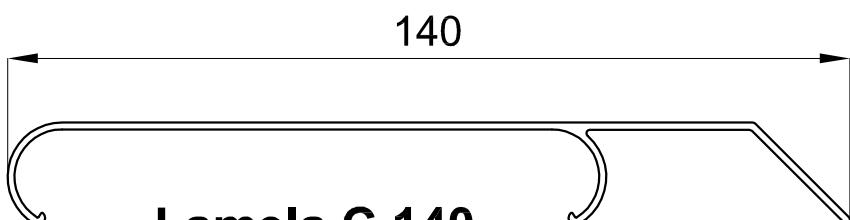
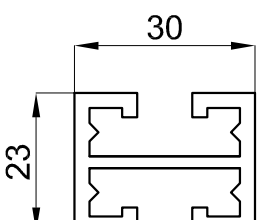
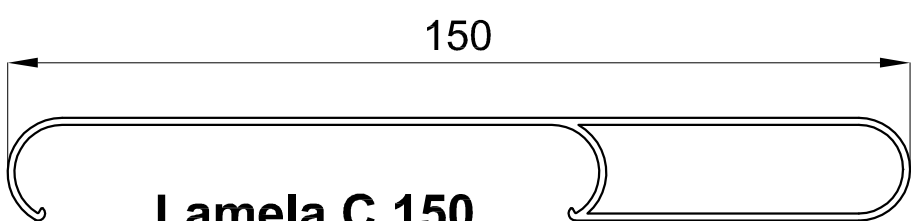
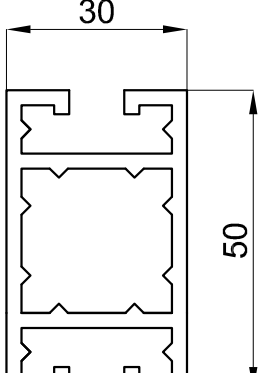
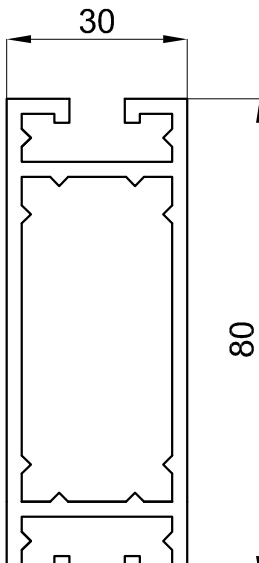
LAMELA	Profil mocujący
 <p>Lamela C 100</p>	 <p>R 15/30</p>
 <p>Lamela C 110</p>	 <p>R 45/30</p>
 <p>Lamela C 140</p>	 <p>R 23/30</p>
 <p>Lamela C 150</p>	 <p>R 50/30</p>  <p>R 80/30</p>

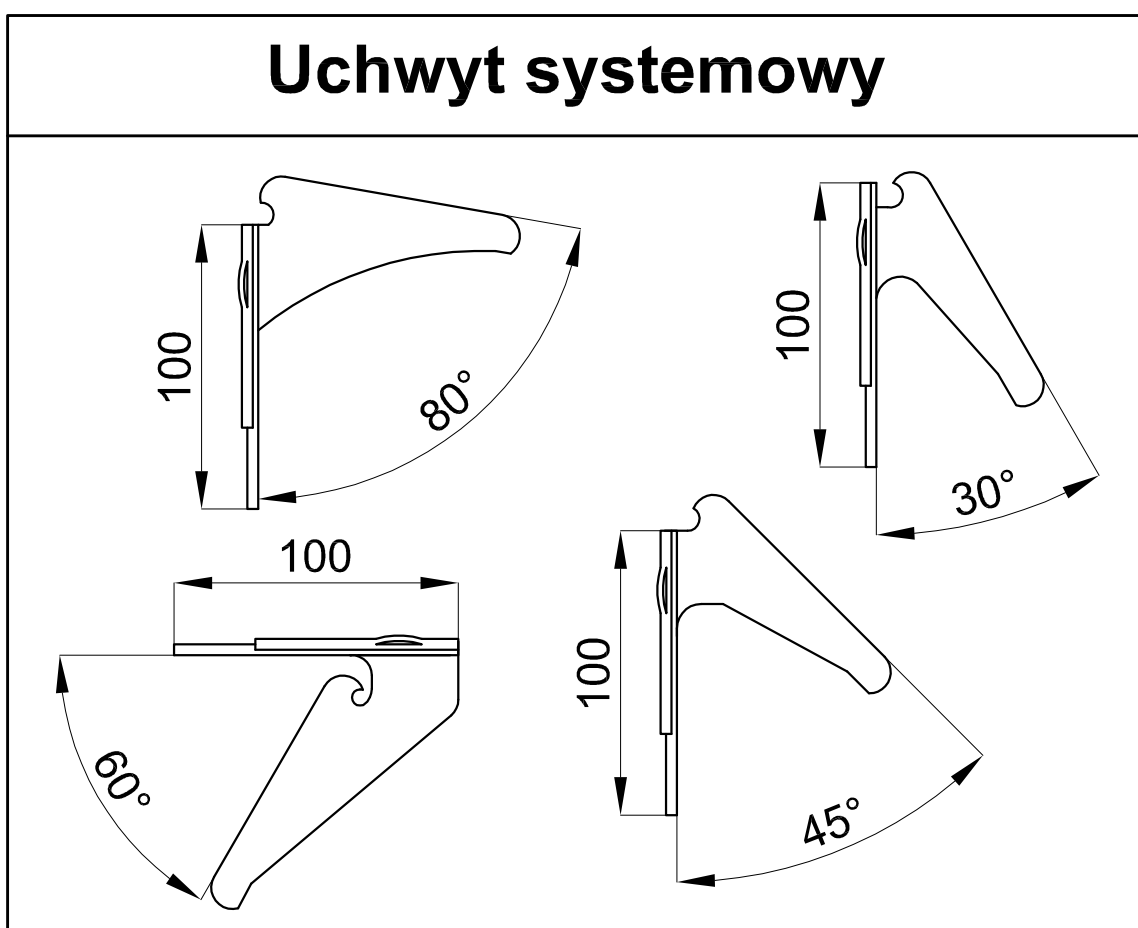

Max rozpiętość	1,4 m - 2 m
Uchwyt systemowy	Uchwyt systemowy wykonany z poliwęglanu metodą wtryskową tworzywa. Kolor standardowy to szary (zbliżony do RAL 9006)
Przepływ powietrza	Przepływ powietrza zależny od rozstawu lameli (ustalany indywidualnie do projektu)
Długości profili	Profil o standardowych długościach 4,8m oraz 6m
Wykończenie powierzchni	<ul style="list-style-type: none"> Aluminium surowe, Malowanie proszkowe - RAL dowolny Anoda Powierzchnia drewnopodobna
Zacienienie	Stopień zacienienia uzależniony od rozstawu żaluzji, miejsca geograficznego oraz pory roku w której stopień zacienienia jest wymagany. Dobierane indywidualnie do projektu.